

Shark®



NV42

Owner's Guide

This manual covers model number:

NV42 26

TECHNICAL SPECIFICATIONS

Voltage: 120V.

Watts: 1200W

Amps: 10A

Hertz: 60Hz



TOLL FREE: 1-800-798-7398

Contents

Thank you for purchasing the **Shark® Navigator®** Deluxe Upright Vacuum.

Important Safety Instructions	2
Getting Started	4
Using the Vacuum	6
Cleaning with the Vacuum Accessories	7
Emptying the Dust Cup Assembly	8
Proper Care of Your Vacuum	9
Troubleshooting	10
Checking for Blockages	11
Maintenance	12
Warranty and Registration	13

IMPORTANT SAFETY INSTRUCTIONS

SAVE THESE INSTRUCTIONS

For Household Use Only

WHEN USING YOUR SHARK® NAVIGATOR UPRIGHT VACUUM, BASIC SAFETY PRECAUTIONS SHOULD ALWAYS BE FOLLOWED, INCLUDING THE FOLLOWING:

READ ALL INSTRUCTIONS BEFORE USING YOUR SHARK® NAVIGATOR UPRIGHT VACUUM.

POLARIZED PLUG:

This appliance has a polarized plug (one blade is wider than the other). As a safety feature, this plug will fit into a polarized outlet only one way.

Do not force into the outlet or try to modify the plug to fit.

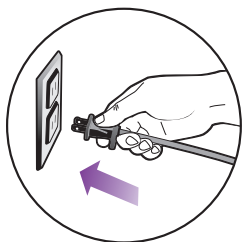

⚠ WARNING:
TO REDUCE THE RISK OF ELECTRIC SHOCK OR INJURY DO NOT USE OUTDOORS OR ON WET SURFACES.

GENERAL ELECTRICAL SAFETY:

1. Unplug from electrical outlet when not in use and before servicing.
2. **DO NOT** use vacuum with a damaged cord or plug.
3. **DO NOT** pull or carry vacuum by the cord.
4. **DO NOT** unplug by pulling on cord; to unplug, grasp the plug, not the cord.
5. **DO NOT** handle plug or vacuum cleaner with wet hands.
6. **DO NOT** run the vacuum over the power cord.
7. **DO NOT** close a door on the cord.
8. **DO NOT** pull cord around sharp corners.
9. **DO NOT** leave appliance when plugged in.
10. Keep power cord away from heated surfaces.
11. Turn off all controls before plugging or unplugging vacuum cleaner.
12. Always turn off this appliance before connecting or disconnecting the motorized nozzle.

HOSE ATTACHMENTS:

13. **DO NOT** use if air flow is restricted; if the air paths, the hose or the extension tube become blocked, turn the vacuum cleaner off. Remove all obstructions before you turn on the unit again.
14. Keep the end of the hose, wands and other openings away from face and body.
15. Keep rotating brush and suction openings away from hair, face, fingers, uncovered feet or loose clothing.
16. Only use manufacturer's recommended attachments.

GENERAL USE:

17. Use only as described in this manual.
18. **DO NOT** put any objects into openings.
19. Keep your work area well lit.
20. Keep the vacuum moving over the carpet surface at all times to avoid damaging the carpet fibers.
21. **DO NOT** place vacuum on unstable surfaces such as chairs or tables.
22. **DO NOT** allow young children to operate the vacuum or use as a toy.
23. **DO NOT** use vacuum with a damaged cord or plug. If appliance is not working as it should, has been dropped, damaged, left outdoors, or dropped into water, return it to EURO-PRO Operating LLC for examination, repair, or adjustment

CYCLONIC CHAMBER/DUST CUP/FILTERS:

24. Before turning on the vacuum:
 - Make sure that dust cup, cyclonic chamber and all filters are in place after routine maintenance.
 - Make sure that all components and filters are thoroughly dry after routine cleaning.
 - Only use filters and accessories provided by EURO-PRO Operating LLC [Failure to do so will void the warranty].

GENERAL CLEANING:

25. **DO NOT** run the vacuum over large-sized objects.
26. **DO NOT** pick up hard or sharp objects such as glass, nails, screws or coins that could damage the vacuum cleaner.
27. **DO NOT** pick up smoking or burning objects such as hot coals, cigarette butts or matches.
28. **DO NOT** pick up flammable or combustible materials such as lighter fluid, gasoline, kerosene or use in areas where they may be present.
29. **DO NOT** pick up toxic solutions such as chlorine bleach, ammonia or drain cleaner.
30. **DO NOT** use in an enclosed space where vapors are present from paint, paint thinner, moth-proofing substances, flammable dust or other explosive or toxic materials.
31. **DO NOT** vacuum up any liquids.
32. **DO NOT** immerse vacuum cleaner in water or other liquids.
33. **DO NOT** use outdoors or on wet surfaces; use only on dry surfaces.
34. Use extra care when cleaning on stairs.

Getting Started

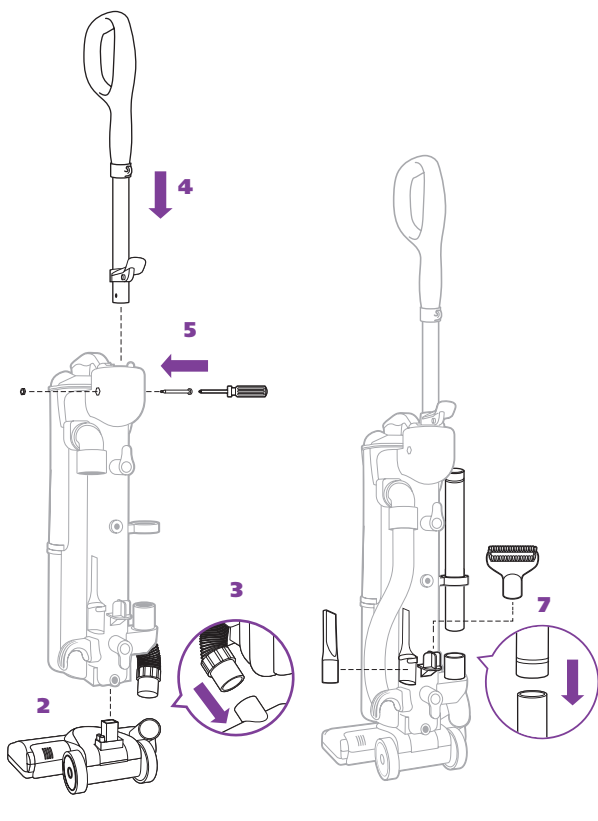
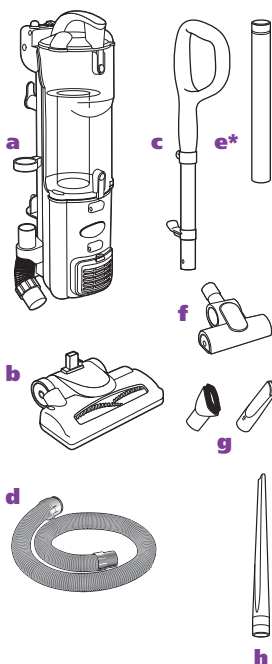

Along with your upright unit, you will find the following components:

- a** Vacuum Body
- b** Motorized Floor Brush
- c** Handle Assembly
- d** Super Stretch Hose
- e** Cleaning Wand
- f** Pet Hair Power Brush
- g** Cleaning Attachments
- h** 24" Crevice Tool

Your Shark® Navigator Upright is easy to assemble:

- 1** Lay your vacuum body on a level surface.
- 2** Slide the electrical connection from the motorized floor brush into the main body to click into place.
- 3** Connect the hose from the main body to the motorized floor brush; push with a slight turning motion to create a snug fit.
- 4** Slide the handle assembly into the upright unit aligning the hose hook on the handle assembly with the power cord hooks on the back of the unit.
- 5** Secure the handle assembly in place with included nut/bolt (shipped attached to handle assembly).
- 6** Place the vacuum in the upright position.
- 7** Place the Crevice Tool, Dusting Brush and Cleaning Wand on the unit.

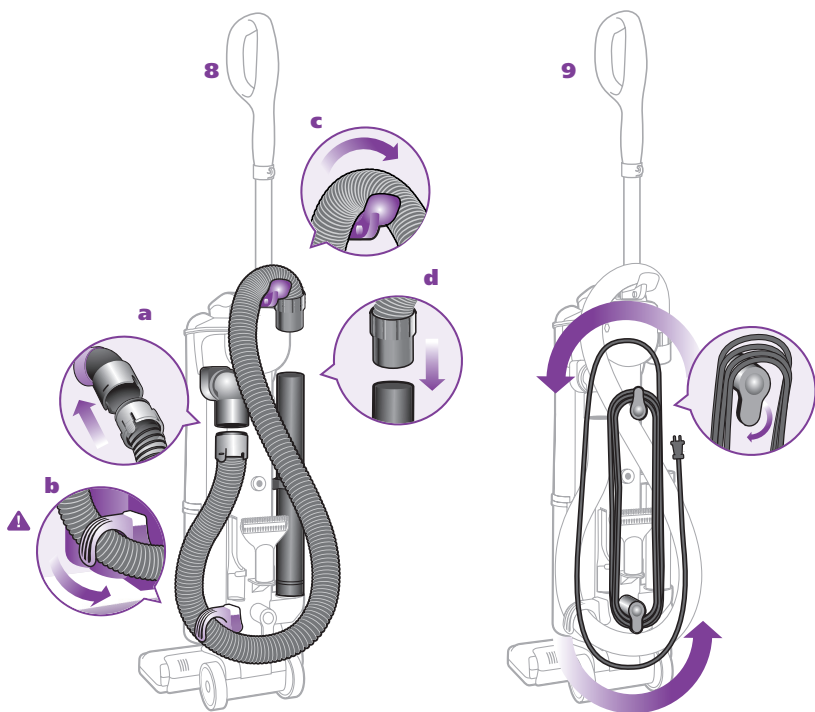

8 Attach the Super Stretch Hose:

- Snap hose into swivel connector
- Route under anti-tip hook
- Route over upper hose holder
- Press securely onto cleaning wand

! IMPORTANT:

To prevent vacuum from tipping, secure hose under the anti-tip hose hook.



9 When storing your vacuum, wind cord around the two cord holders and secure with cord clip:

- Quick Cord release at the top of the unit – place in the upright position.
- Second holder near the base – turn until it is pointing down.

To release the cord, turn the Quick Cord release to the left or right.

! IMPORTANT:

For suction to reach the Motorized Floor Brush, the Cleaning Wand and Super Stretch Hose must be attached securely on the vacuum body.

10 To carry the vacuum:

With the unit in the standing position, lift by the Dust Cup Assembly Handle (carry handle).

- ! **CAUTION:** When lifting or carrying, **DO NOT** press Dust Cup Assembly release button.

Using the Vacuum

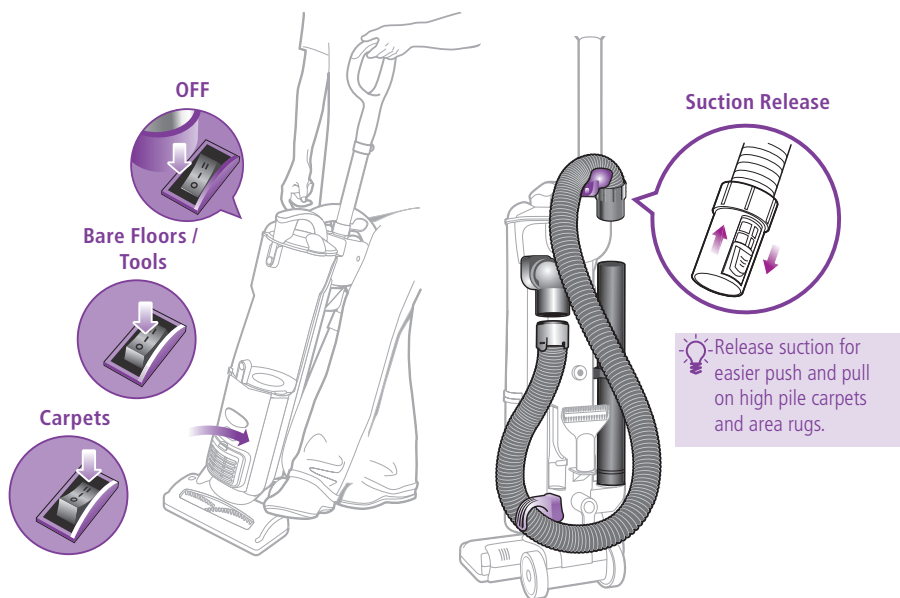

Your Shark® Navigator Upright Vacuum is a versatile tool that can be used to clean bare floor surfaces or carpets – with the click of a switch.

Stand the vacuum into the upright position.

Plug in the vacuum.

- 1 Start with the Power Switch in the "O Off" position.
- 2 Place your foot on the motorized floor brush and pull handle towards you.
- 3 Set the Power Switch to desired cleaning setting.

4 When cleaning bare floors:

Select the "I On" position for suction only cleaning to avoid scattering dirt while cleaning.

When cleaning carpets:

Ensure you have pulled the handle towards you and select the "II Brush Roll On" position to agitate the carpet fibers for deeper cleaning performance.

- 5 **Due to the huge suction power of this vacuum, it may become necessary to adjust the suction release on the hose. If the vacuum is difficult to push or pull or if it is lifting up area rugs, adjust the suction release by opening or closing the valve at the top end of the hose.**

⚠ IMPORTANT:

To protect your carpets, the Brush Roll will only turn on when you have pulled the handle back towards you and released the Motorized Floor Brush.

⚠ IMPORTANT:

Your Brush Roll Indicator Light will illuminate solid green when brush roll is on, or solid red if there is a blockage. This feature is designed to protect your Lifetime Belt that powers your Brush Roll. **See Checking for Blockages on page 11.**

- ⚠ **NOTE:** The height of your Motorized Floor Brush has been optimized for easy pushing and superior cleaning on all floor types, so there is no need to make any height adjustments as you transition to different floor & carpet types.

Cleaning with the Vacuum Accessories

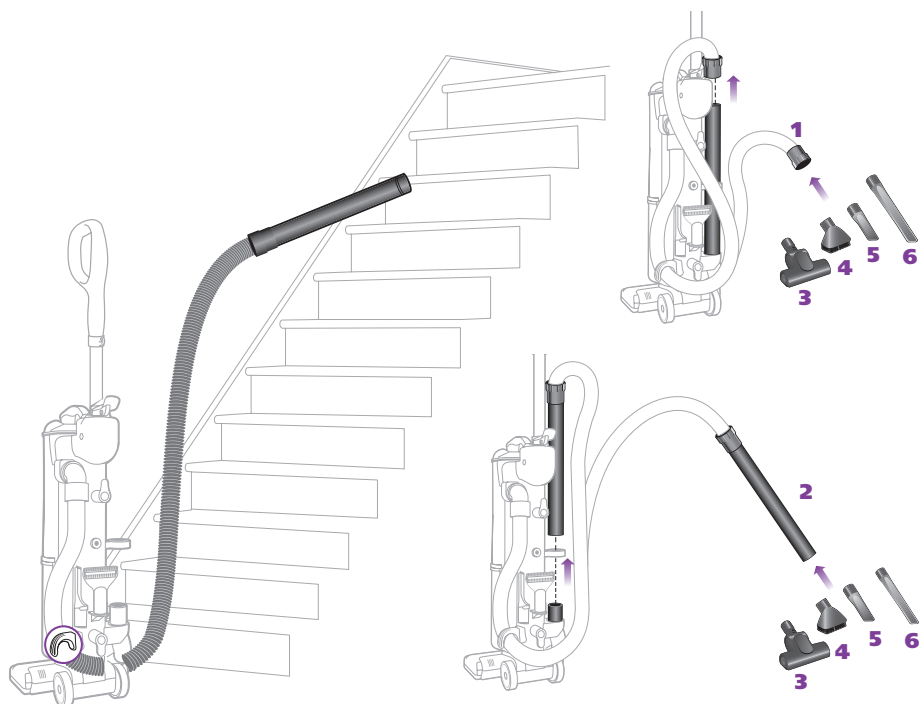

Before cleaning with your accessories:

Stand vacuum into upright position.

Secure Super Stretch Hose in the anti-tip hose hook to prevent tipping.



Select the "1 On" position for suction only cleaning.

⚠ DO NOT pull vacuum cleaner around by the hose.

⚠ DO NOT overextend the hose.

Vacuum Accessories

Your vacuum comes with a Super Stretch Hose and Cleaning Wand. Use one or the other to attach your cleaning accessories.

1 Using the Super Stretch Hose:

Stand the vacuum into upright position.

Remove the hose from the Cleaning Wand.

Push the selected tool into the hose connector.

2 Using the Cleaning Wand:

Stand the vacuum into upright position.

Remove the Cleaning Wand (with hose attached) from the unit.

Push the selected tool into the end of the Cleaning Wand.

3 Pet Hair Power Brush

4 Dusting Brush

5 Crevice Tool

6 24" Crevice Tool

To order additional parts and accessories, go to www.sharkclean.com or call 1-800-798-7398.

Emptying the Dust Cup Assembly

For best results empty the Dust Cup Assembly after each use; empty several times during prolonged usage.

Or empty the Dust Cup Assembly when it reaches the **MAX** fill line; **NEVER OVER-FILL THE DUST CUP.**

Stand vacuum into upright position.

Turn vacuum off.

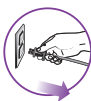

CAUTION:
Unplug the vacuum;
failure to do so might
result in electric
shock.

For proper care, consult the table to the right for the maintenance schedule of your Cyclonic Chamber and Filters.

Lock vacuum into upright position.

Turn vacuum off.

Remove Dust Cup Assembly.

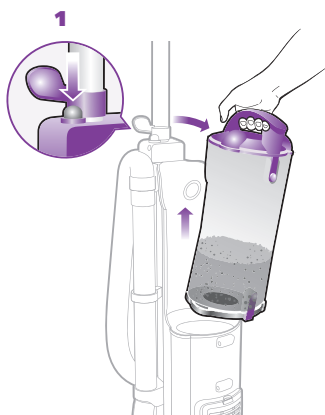

To empty the Dust Cup Assembly:

- 1** Grip carry handle and press the Dust Cup release button to remove Dust Cup Assembly
- 2 Option A:** for Quick Empty: Insert Dust Cup Assembly deep inside trash receptacle to contain dust and debris.
Press the Dust Cup Door release button; tap container gently to dislodge and release dust and debris.

Snap door in place.

- ! Important:** If the Dust Cup Door does not swing open after pressing the release button, push the door open using the bottom door tabs.

- 3 Option B:** For Allergy Sufferers: Wrap a trash bag around the Dust Cup Assembly leaving space at the bottom for the door to swing open.

Locate the Dust Cup Door release button within the trash bag and press to release as you shake the dust cup to empty dust and debris.

Snap the bottom door in place.

- ! Note:** Option B can also be performed outside of the home to further minimize releasing dust back into the air. Carry just the Dust Cup Assembly and trash bag outside.

- ! Note:** Some dust and debris may remain in the top of your dust cup assembly on or near the metal screen. It is not necessary to completely remove this material before continuing to vacuum; Shark® advanced cyclonic action will sweep the metal screen clean once you begin to refill your dust cup.

Proper Care of Your Shark® Upright Vacuum

COMPONENT	MAINTENANCE SCHEDULE
1 Dust Cup	Empty each time you vacuum.
2 Pre-Motor Foam Filters (2)	Rinse and air dry every month under normal use.
3 Pre-Motor Felt Filter	Rinse and air dry every month under normal use.
4 Post-Motor Filter	Clean once every 12 months under normal use.

! **DO NOT** operate the vacuum without ALL the filters in place.

! **DO NOT** operate the vacuum with WET filters.

! **IMPORTANT: Loss of Suction may occur** if foam filters are not cleaned every month. Rinse and allow to air dry completely. Tap loose dirt from foam filters as needed in between washing. Foam filters may appear dirty after use - this is normal.

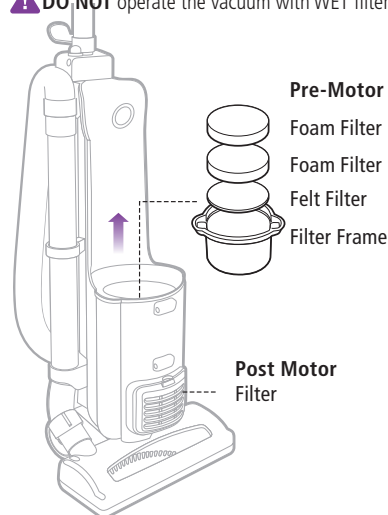

To clean the pre-motor filters:

- 1 Remove the dust cup.
- 2 Pull the filter frame with the pre-motor filters out from the top of the motor base.
- 3 Remove the filters from the filter frame and tap the loose dirt from the foam filters in between washing as needed.
- 4 Rinse the filters thoroughly in lukewarm water until the water runs clear.

! **DO NOT** put the filters in the washing machine or dishwasher.

NOTE: The material in the filters will discolor over time. This is **NORMAL** and will not affect the performance of the filters.

- 5 Squeeze out excess water and let air-dry for at least 24 hours before replacing. Do not use a hair dryer or other heating methods to dry.
- 6 Place the felt filter in first, then the foam filter.
- 7 Replace the dust cup.

To clean the post-motor filter:

- 1 Remove the filter cover from the front of the vacuum by pulling up on the tab and pulling the cover away from the vacuum.
- 2 Take out the filter by pulling it straight out.
- 3 Turn the filter over so that the dirty side is on the bottom and vigorously tap it clean against a garbage can to remove any dust.
- 4 Wash the filter under the tap using lukewarm water with the dirty side face down until the water runs clear.

! **DO NOT** put the filter in the washing machine or dishwasher.

NOTE: The material in the filter will discolor over time. This is **NORMAL** and will not affect the performance of the filter.

- 5 Allow the filter to air dry for 24 hours. Do not use a hair dryer or other heating methods to dry.
- 6 Once the filter is dry, replace it back into the vacuum.
- 7 Replace the cover by inserting the two tabs into the holes at the bottom and then swinging the cover up until it clicks into place.

Troubleshooting

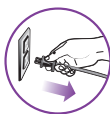

WARNING:

To reduce the risk of electric shock, the power cord must be disconnected before performing maintenance/troubleshooting checks.

PROBLEM	POSSIBLE REASONS & SOLUTIONS
Vacuum is not picking up dirt.	<p>Check filters to see if they need cleaning. Follow instructions for rinsing and drying the filters before re-inserting back into the vacuum. (See "Maintenance" sections for instructions.)</p> <p>Dust cup may be full; empty dust cup.</p> <p>Check hose and hose connections for blockages; clear blockages if required.</p> <p>If dust cup is empty, and attachment inlets are clear, check for other blockages. (See "Checking for Blockages" for instructions.)</p>
Vacuum lifts scatter rugs (lightweight, movable rugs).	<p>Suction is powerful. Take care when vacuuming scatter-type rugs or rugs with delicately sewn edges. Open the suction release on the hose to decrease suction power.</p>
Airflow is restricted. No suction or light suction.	<p>Check filters to see if they need cleaning. Follow instructions for rinsing and drying the filters before re-inserting back into the vacuum. (See "Maintenance" sections for instructions.)</p> <p>Dust cup may be full; empty dust cup.</p> <p>Check hose, hose connections, nozzles and accessories for blockages; clear blockages if required.</p> <p>Close the suction release on the hose to increase suction power.</p> <p>If dust cup is empty, and attachment inlets are clear, check for other blockages. (See "Checking for Blockages" for instructions.)</p>
Motorized floor brush has become jammed or has shut off.	<p>Immediately turn off and unplug vacuum, disconnect the nozzle and remove blockage before reconnecting and turning vacuum back on. (See "Checking for Blockages" for instructions.)</p>
Vacuum turns off on its own.	<p>This vacuum cleaner is equipped with a motor protective thermostat. If for some reason your vacuum overheats, the thermostat will automatically turn the unit off. Should this occur, perform the following steps to restart the motor thermostat:</p> <ol style="list-style-type: none">1. Move the On/Off switch to the "O" (Off) position.2. Unplug the vacuum.3. Empty the dust cup and clean filters. (See "Maintenance" sections for instructions.)4. Check for blockages in hose, accessories and inlet openings. (See "Checking for Blockages" for instructions.)5. Allow the unit to cool for a minimum of 45 minutes.6. Plug in the vacuum.7. Turn the On/Off switch to the "1" (On) position to restart the vacuum. <p>Note: If vacuum still does not start, contact Customer Service at: 1-800-798-7398.</p>



Checking for Blockages

Blockages may cause your vacuum to overheat and shut down. If so, clear the blockages, then follow the instructions for **Resetting the Motor Thermostat** on page 12.

WARNING: Never insert sharp objects into any opening to clear an obstruction.

IMPORTANT: Damages caused while clearing or attempting to clear blockages are not covered under your product's limited warranty.

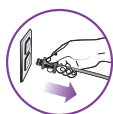

Unplug the vacuum before checking for blockages.

Reassemble all parts securely before operating vacuum.

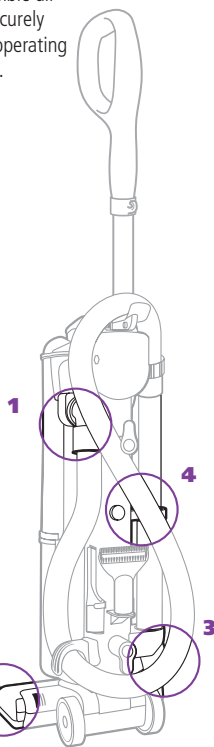
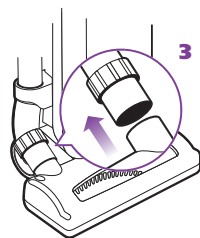
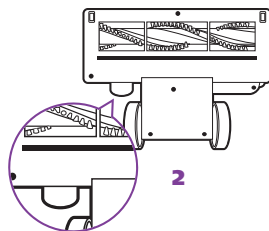
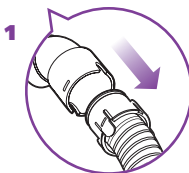
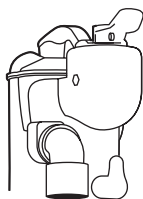

1 Dust Cup Air Duct:

Stand vacuum into upright position.

Remove Dust Cup Assembly and empty Dust Cup if necessary.

Disconnect the Super Stretch Hose.

Check Air Duct behind Dust Cup for clogs; clear before replacing Dust Cup Assembly.

2 Intake Opening behind the Brush Roll:

Lay the vacuum flat to expose Brush Roll.

Check opening behind the Brush Roll for clogs.

Clear the opening.

Clear the Brush Roll; use scissors to carefully cut away threads, hair or other debris that might be trapped in the bristles.

3 Motorized Floor Brush Hose Connector:

Lay vacuum flat.

Remove Nozzle Hose and check for clogs.

Push the Hose Connector back onto the Motorized Floor Brush.

4 Hose:

Stand vacuum upright.

Remove hose from both the unit and Cleaning Wand ends.

Inspect both ends and the length of the hose for clogs.

Return the hose to the unit

Maintenance

Resetting the Motor Thermostat

Your Shark® Upright Vacuum is equipped with a protective Motor Thermostat. If the motor should overheat, the thermostat shuts off the power.

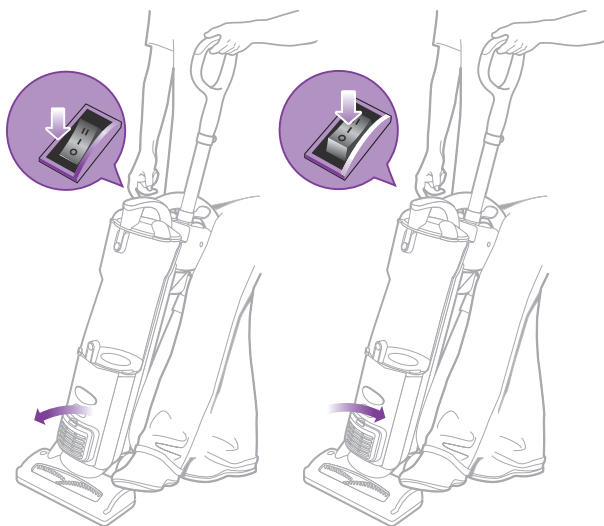

To reset the Motor Thermostat:

Move the Power Button to the "O – Off" position.

Unplug the vacuum.

Check for clogged hose or filter; unclog hose and replace filter.

Refer to **Checking for Blockages** on page 11.

Wait 45 minutes for vacuum to cool; then plug in the vacuum.

Turn the Power Switch to the "I – On" position to start the vacuum.

Note: if vacuum still does not start, contact Customer Service at: 1-800-798-7398.

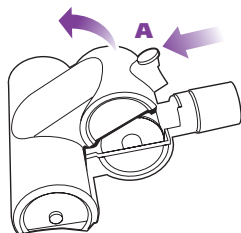

1 Cleaning the Pet Hair Power Brush -

Slide locking latch (A) forward.

Gently tilt brush housing upward to open.

! IMPORTANT: DO NOT force; it will not open all the way.

Remove debris from turbine wheel and air passage.

Ordering Replacement Parts

To order additional parts and accessories, go to www.sharkclean.com or call 1-800-798-7398.

PART	PART NO.
Super Stretch Hose	152FFJ
Dusting Brush & Crevice Tool	1115-FC
Foam & Felt Filters	XF22
Turbo brush	1117-FC
Cleaning Wand	1116-FC
24" Crevice Tool	1124-FC

Euro-Pro Five-Year (5) Limited Warranty

EURO-PRO Operating LLC warrants this product to be free from defects in material and workmanship for a period of five (5) years from the date of the original purchase, when utilized for normal household use, subject to the following conditions, exclusions and exceptions.

If your appliance fails to operate properly while in use under normal household conditions within the warranty period, return the complete appliance and accessories, freight prepaid to:

- **U.S.: EURO-PRO Operating LLC**
For customer service support call 1-800-798-7398
or visit www.sharkclean.com
- **Canada: EURO-PRO Operating LLC**
4400 Bois Franc, St. Laurent, Québec H4S 1A7

If the appliance is found to be defective in material or workmanship, **EURO-PRO Operating LLC** will repair or replace it free of charge. Proof of purchase date and \$16.99 to cover the cost of return shipping and handling must be included.*

Non-durable parts including, without limitation, filters, brushes and electrical parts which normally require replacement are specifically excluded from warranty.

The liability of **EURO-PRO Operating LLC** is limited solely to the cost of the repair or replacement of the unit at our option. This warranty does not cover normal wear of parts and does not apply to any unit that has been tampered with or used for commercial purposes. This limited warranty does not cover damage caused by misuse, abuse, negligent handling or damage due to faulty packaging or mishandling in transit. This warranty does not cover damage or defects caused by or resulting from damages from shipping or repairs, service or alterations to the product or any of its parts, which have been performed by a repair person not authorized by **EURO-PRO Operating LLC**.

This warranty is extended to the original purchaser of the unit and excludes all other legal and/or conventional warranties. The responsibility of **EURO-PRO Operating LLC** if any, is limited to the specific obligations expressly assumed by it under the terms of the limited warranty. In no event is **EURO-PRO Operating LLC** liable for incidental or consequential damages of any nature whatsoever. Some states do not permit the exclusion or limitation of incidental or consequential damages, so the above may not apply to you.

This warranty gives you specific legal rights, and you may also have other rights which vary from state to state or province to province.

***IMPORTANT: Carefully pack item to avoid damage in shipping. Be sure to include proof of purchase date and to attach tag to item before packing with your name, complete address and phone number with a note giving purchase information, model number and what you believe is the problem with item. We recommend you insure the package (as damage in shipping is not covered by your warranty). Mark the outside of your package "ATTENTION CUSTOMER SERVICE". We are constantly striving to improve our products, therefore the specifications contained herein are subject to change without notice.**

Product Registration

Please visit www.sharkclean.com or call **1-800-798-7398** to register your new Shark® product within ten (10) days of purchase. You will be asked to provide the store name, date of purchase and model number along with your name and address.

The registration will enable us to contact you in the unlikely event of a product safety notification. By registering you acknowledge to have read and understood the instructions for use, and warnings set forth in the accompanying instructions.

**Este manual cubre el modelo:
NV42 26**

ESPECIFICACIONES TÉCNICAS

Voltage: 120V.

Potencia: 1200W

Corriente: 10A

Frecuencia: 60Hz



Índice

Gracias por
comprar la
aspiradora
vertical Shark®
Navigator.

Instrucciones importantes de seguridad	16
Para empezar	18
Uso de la aspiradora	20
Limpieza con los accesorios de la aspiradora	21
Vaciado del recipiente para polvo	22
Cuidado adecuado para su aspiradora	23
Solución de problemas	24
Revisión de obstrucciones	25
Mantenimiento	26
Garantía e inscripción	27

INSTRUCCIONES IMPORTANTES DE SEGURIDAD

GUARDE ESTAS INSTRUCCIONES

Para uso doméstico solamente

CUANDO USE UN ELECTRODOMÉSTICO, SIEMPRE DEBE TOMAR PRECAUCIONES BÁSICAS, INCLUYENDO LAS SIGUIENTES:

LEA LAS INSTRUCCIONES ANTES DE UTILIZAR LA ASPIRADORA VERTICAL SHARK® NAVIGATOR.

ENCHUFE POLARIZADO:

El cable eléctrico viene con un enchufe polarizado de dos clavijas [una clavija es más grande que la otra]; el enchufe entrará al tomacorriente de una sola forma. **NO INTENTE forzar el enchufe en el tomacorriente ni modificarlo para que entre.**

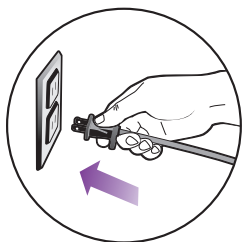

⚠ ADVERTENCIA:
PARA REDUCIR EL RIESGO DE DESCARGAS ELÉCTRICAS O HERIDAS, NO LA UTILICE AL EXTERIOR O SOBRE SUPERFICIES MOJADAS.

SEGURIDAD ELÉCTRICA GENERAL:

1. Desenchufe el aparato del tomacorriente cuando no esté en uso o antes de hacerle mantenimiento.
2. **NO** use la aspiradora con un cable eléctrico o enchufe dañado.
3. **NO** jale o transporte la aspiradora por el cable.
4. **NO** la desenchufe tirando del cable; para desenchufarla, sostenga el enchufe, no el cable.
5. **NO** toque el enchufe ni la aspiradora con las manos mojadas.
6. **NO** pase la aspiradora sobre el cable eléctrico.
7. **NO** apriete el cable al cerrar una puerta.
8. **NO** tire del cable a través de bordes filosos.
9. **NO** deje la aspiradora desatendida mientras está enchufada.
10. Mantenga el cable eléctrico alejado de superficies calientes.
11. Apague todos los controles antes de enchufar o desenchufar la aspiradora.
12. Apague siempre este artefacto antes de conectar o desconectar el cabezal motorizado.

ACCESORIOS DE LA MANGUERA:

13. **NO** la use si el flujo del aire está restringido; si hay obstrucciones en las vías del aire, la manguera o el tubo de extensión, apague la aspiradora. Quite lo que está causando la obstrucción antes de prender el aparato de nuevo.
14. Mantegna el extremo de la manguera, varillas u otras aberturas alejadas de la cara y cuerpo.
15. Mantegna el cepillo giratorio y aberturas de succión alejados del cabello, dedos, pies descalzos o ropa suelta.
16. Use solamente los accesorios recomendados por el fabricante.



USO GENERAL:

17. Usela solamente de la forma indicada en este manual.
18. **NO** meta ningún objeto en las aberturas.
19. Mantenga su área de trabajo bien iluminada.
20. Mantenga la aspiradora en movimiento sobre la alfombra en todo momento para evitar dañar las fibras de la alfombra.
21. **NO** deje la aspiradora en superficies no estables tales como sillas o mesas.
22. **NO** permita que los niños pequeños operen la aspiradora ni que la usen como un juguete.
23. **NO** use la aspiradora si el cable o el enchufe están dañados. Si el artefacto no funciona como debe, ha sufrido caídas, daños, se ha dejado en el exterior o caído en el agua, retórnelo a EURO-PRO Operating LLC para que sea examinado, reparado o ajustado.

CAMARA CICLÓNICA / RECIPIENTE PARA POLVO / FILTROS:

24. Antes de prender la aspiradora:
 - Asegúrese de que el recipiente para polvo, la cámara ciclónica y todos los filtros estén en su lugar después del mantenimiento de rutina.
 - Asegúrese de que todos los componentes y filtros estén totalmente secos después de limpiarlos.
 - Solamente use filtros y accesorios suministrados por EURO-PRO Operating LLC [De lo contrario, quedará nula la garantía].

LIMPIEZA GENERAL:

25. **NO** pase la aspiradora sobre objetos grandes.
26. **NO** recoja objetos duros o filosos tales como vidrio, clavos, tornillos o monedas que pueden causar daño a la aspiradora.
27. **NO** aspire objetos con fuego o humeantes como carbón caliente, colillas de cigarrillos o fósforos.
28. **NO** aspire materiales inflamables o combustibles tales como líquido de encendedores, gasolina o queroseno, ni la use en áreas donde puedan estar presentes.
29. **NO** aspire líquidos tóxicos como cloro, amoníaco o destapa cañerías.
30. **NO** use la aspiradora en espacios cerrados en donde haya vapores de pintura, disolvente para pinturas, sustancias contra polillas, polvo inflamable o cualquier otro material explosivo o tóxico.
31. **NO** aspire ningún tipo de líquido.
32. **NO** sumerga la aspiradora en agua ni en otro tipo de líquido.
33. **NO** use la aspiradora al aire libre ni en superficies mojadas; use solamente en superficies secas.
34. Tenga cuidado especial al limpiar los escalones.

Para empezar

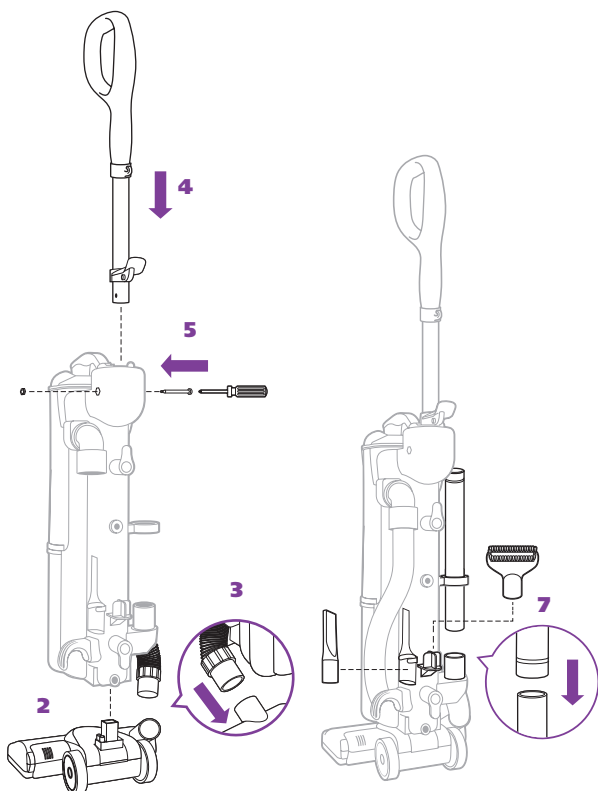
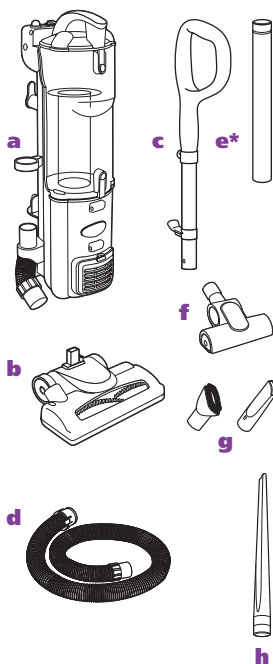

Junto con su aspiradora vertical, encontrará los siguientes componentes:

- a** Cuerpo de la aspiradora
- b** Cepillo motorizado para pisos
- c** Accesorio del mango
- d** Conjunto del mango
- e** Varilla de limpieza
- f** Cepillo motorizado para el pelo de mascotas
- g** Accesorios de limpieza
- h** Accesorio para rendijas de 24"

Su aspiradora vertical Shark® Navigator es fácil de ensamblar:

- 1** Posicione el cuerpo de la aspiradora en una superficie nivelada.
- 2** Deslice la conexión eléctrica de la cepillo motorizado para pisos dentro del cuerpo de la aspiradora hasta que entre firmemente en su lugar.
- 3** Conecte la manguera de la unidad principal al cepillo motorizado para pisos; gírela un poco al insertarla para que quede ajustada firmemente.
- 4** Deslice el conjunto del mango dentro de la unidad vertical alineando el sujetador de la manguera que se encuentra en el conjunto del mango con los sujetadores del cable eléctrico ubicados atrás de la unidad.
- 5** Fije el conjunto del mango firmemente en su lugar con la tuerca/tornillo incluidos (ya vienen montados en el conjunto del mango).
- 6** Coloque la aspiradora en posición vertical.
- 7** Almacene el accesorio para rendijas, el cepillo para polvo y la varilla de limpieza en la unidad.

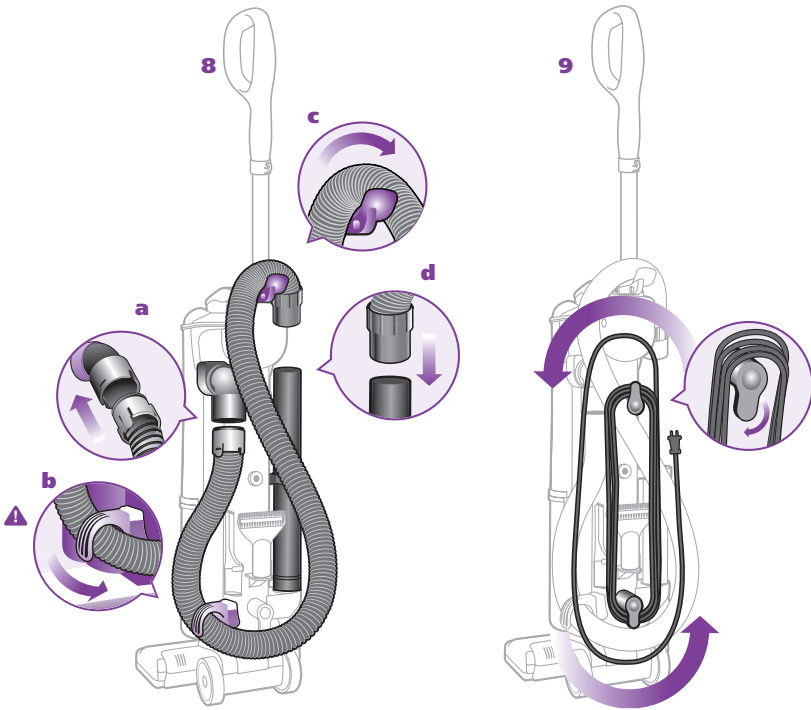

8 Sujete cada extremo de la manguera de extra extensión:

- a)** Inserte la manguera en el conector giratorio
- b)** Pásela por debajo del gancho contra caídas
- c)** Pásela por el sujetador para mangueras en la parte superior de la aspiradora
- d)** Presiónela firmemente en la varilla de limpieza

! IMPORTANTE:

Para evitar volcar la aspiradora, sujete la manguera debajo del gancho contra caídas.



9 Al almacenar su aspiradora, enrolle el cable en los dos sujetadores firmemente y asegúrelo con la abrazadera:

- Botón de liberación rápida ubicado en la parte superior de la unidad- colóquelo en posición vertical.
- Segundo sujetador cerca de la base- gírelo hasta que apunte hacia abajo.

Para liberar el cable, gire uno o ambos botones de liberación rápida a la izquierda o a la derecha.

! IMPORTANTE:

Para que la succión alcance el cepillo motorizado para pisos, la varilla de limpieza y la manguera de extra extensión deben estar sujetadas firmemente a la aspiradora.

10 Para transportar la aspiradora:

Con la unidad en posición vertical, levántela por medio del mango del recipiente para polvo (mango de transporte).

! PRECAUCIÓN:

Al levantar o transportar la aspiradora, **NO** presione el botón para liberar el recipiente para polvo.

Uso de la aspiradora

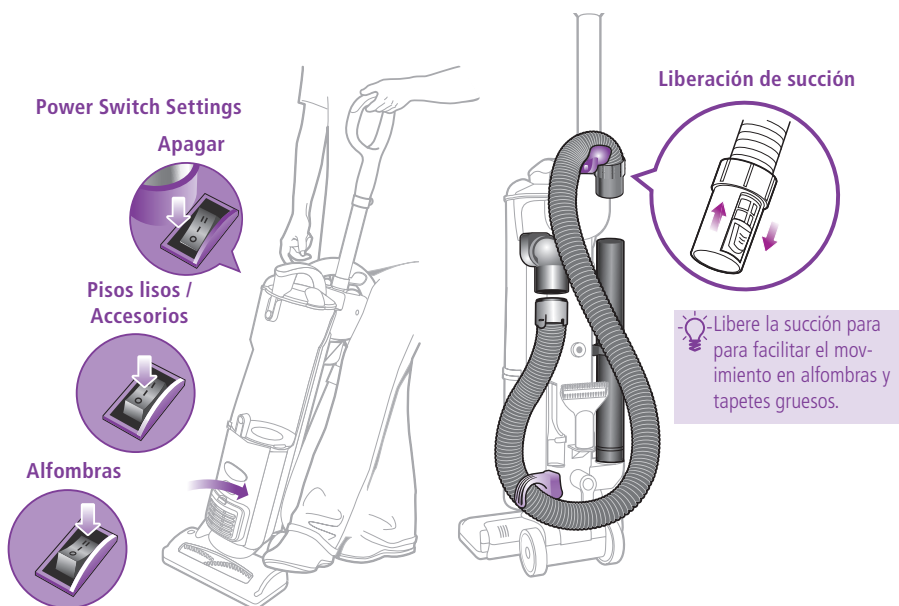

Su aspiradora vertical Shark® es una herramienta versátil que puede ser utilizada para limpiar pisos con o sin alfombras- con el clic de un botón.

Coloque la aspiradora en posición vertical.

Enchufe la aspiradora.

- 1 Empiece con el interruptor en la posición "O Off" (apagada).
- 2 Coloque su pie sobre el cepillo motorizado para pisos e incline el mango hacia usted.
- 3 Coloque el interruptor en la configuración de limpieza deseada.

- 4 **Para limpiar pisos lisos:** Seleccione la posición "I On" (encendida) para limpieza de succión solamente para evitar desparramar la tierra mientras limpia.

Para limpiar alfombras: Asegúrese de que el mango esté inclinado hacia usted y seleccione la posición "II Brush Roll On" (encender cepillo giratorio) para agitar las fibras de la alfombra para una limpieza más profunda.

- 5 **Debido a la gran potencia de succión de esta aspiradora, podría ser necesario ajustar el control de succión de la manguera. Si la aspiradora se vuelve difícil de mover o si levanta los tapetes, ajuste el control de succión abriendo o cerrando la válvula del extremo de la manguera.**

⚠ IMPORTANTE:

Para proteger las alfombras, el cepillo giratorio solamente se encenderá después de inclinar el mango hacia usted y haya soltado el cepillo motorizado para pisos.

⚠ IMPORTANTE:

La luz indicadora del cepillo giratorio se encenderá en verde sólido cuando esté encendido el cepillo giratorio o destallará rojo si existe alguna obstrucción. Esta función sirve para proteger la correa de larga vida que opera el cepillo giratorio. **Vea Revisión de obstrucciones en la página 27.**

- ⚠ **ATENCIÓN:** La altura de su cepillo motorizado para pisos ha sido optimizada para un movimiento fácil y limpieza superior en todo tipo de piso, no hay necesidad de hacer ajustes a la altura cuando cambie a diferentes tipos de pisos o alfombras.

Limpeza con los accesorios de la aspiradora

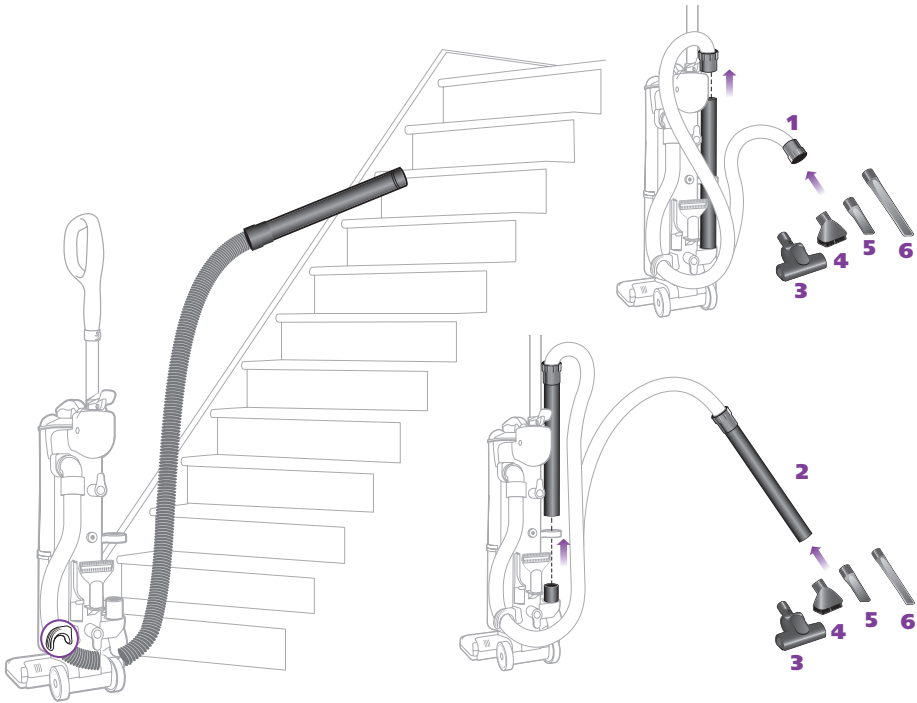

Antes de limpiar con los accesorios:
Coloque la aspiradora en posición vertical.

Inserte la manguera de extra extensión en el sujetador contra caídas para evitar volcar la aspiradora.



Seleccione la posición "I On" (encendida) para limpieza de succión solamente.

! NO arrastre la aspiradora por la manguera.

! NO estire la manguera más allá de su alcance.

Accesorios de la aspiradora

Su aspiradora viene con una manguera de extra extensión y una varilla de limpieza. Use cualquiera de las dos para sujetar los accesorios de limpieza.

1 Usando la manguera de extra extensión:

Coloque la aspiradora en posición vertical.

Desprenda la manguera de la varilla de limpieza.

Inserte la herramienta seleccionada en el conector de la manguera.

2 Usando la varilla de limpieza:

Coloque la aspiradora en posición vertical.

Desprenda la varilla de limpieza (con la manguera adjunta) de la unidad.

Inserte la herramienta seleccionada en el extremo de la varilla de limpieza.

3 Cepillo motorizado para el pelo de mascotas

4 Cepillo para polvo

5 Accesorio para rendijas

6 Accesorio para rendijas de 24" (61 cm)

Para ordenar piezas o accesorios adicionales, visite www.sharkclean.com o llame al 1-800-798-7395.

Vaciado del recipiente para polvo

Para los mejores resultados vacíe el recipiente para polvo después de cada uso; vacíelo varias veces durante el uso prolongado.

O vacíe el recipiente para polvo después de que llegue a la línea **MAX**; **NUNCA PERMITA QUE SE LLENE DE MÁS.**

Coloque la aspiradora en posición vertical.

Apague la aspiradora.

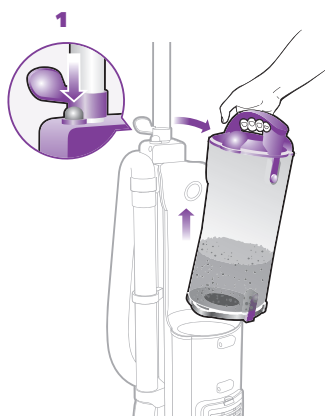

PRECAUCIÓN:
Desenchufe la aspiradora; de lo contrario podría provocar una electrocución.

Para el cuidado adecuado, consulte la tabla de la derecha por el programa de mantenimiento de su cámara ciclónica y de los filtros.

Trabe la aspiradora en posición vertical.

Apague la aspiradora.

Saque el recipiente para la tierra.



Para vaciar el recipiente para polvo:

1 Tome el mango y presione el botón para liberar el recipiente para polvo y luego quítelo.

2 Opción A: Para un vaciado rápido: Inserte el recipiente para polvo dentro del bote de basura para contener el polvo y la basura.

Presione el botón para abrir el recipiente para polvo; déle algunos golpecitos para que salga todo el polvo y basura.

Vuelva a cerrar el compartimiento.

! Importante: Si el recipiente para polvo no abre cuando presiona el botón para liberarlo, abra el recipiente usando las lengüetas al pie de la puerta.

3 Opción B: Para personas con alergias: Envuelva la bolsa de basura sobre el recipiente para polvo dejando suficiente espacio al pie de la abertura para que pueda abrir.

Busque el botón para liberar el recipiente para polvo dentro de la bolsa de basura y presiónelo para que se abra el recipiente mientras lo agita para quitar todo el polvo y la basura.

Vuelva a cerrar el compartimiento.

! Atención: La Opción B puede también llevarse a cabo al aire libre para minimizar aún más el escape de polvo en el aire. Solamente lleve al aire libre el recipiente para polvo y la bolsa de basura.

! Atención: Puede que quede polvo o basura en la superficie de su recipiente para polvo en o sobre la pantalla de metal. No es necesario quitarlo completamente antes de seguir aspirando; la acción ciclónica avanzada de Shark® limpiará la pantalla de metal cuando siga usando la aspirador.

Cuidado adecuado de su aspiradora

COMPONENTE	PROGRAMA DE MANTENIMIENTO
1 Recipiente para la tierra	Vaciéelo cada vez que usa la aspiradora.
2 Filtros de espuma del motor (2)	Enjuáguelo y séquelo al aire todos los meses bajo condiciones de uso normal.
3 Filtro de fieltro del motor	Enjuáguelo y séquelo al aire todos los meses bajo condiciones de uso normal.
4 Filtro de salida	Lávelo cada 12 meses bajo condiciones de uso normal.

⚠ **NO** use la aspiradora sin tener **TODOS** los filtros en su lugar.

⚠ **NO** use la aspiradora con filtros **HÚMEDOS**.

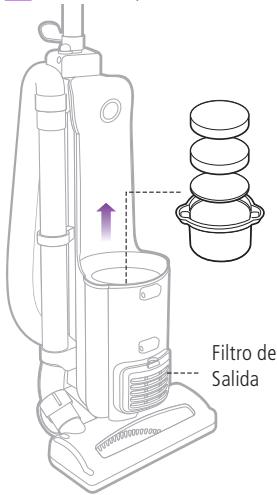

Filtros del motor

Filtro de esponja

Filtro de esponja

Filtro de fieltro

Soporte del filtro

Filtro de Salida

⚠ **IMPORTANTE: Podría haber una disminución en la succión** sin limpiar los filtros de esponja todos los meses. Enjuáguelos y déjelos secar completamente al aire. Remueva la tierra suelta de los filtros de esponja como sea necesario entre lavados. Los filtros de esponja pueden parecer sucios luego de usarlos, esto es normal.



Para limpiar los filtros del motor:

- 1 Saque el recipiente para la tierra.
 - 2 Saque el soporte de los filtros con los filtros del motor de la parte de arriba de la base del motor.
 - 3 Saque los filtros del soporte y remueva la tierra suelta de los filtros de espuma, lávelos si es necesario.
 - 4 Enjuague bien los filtros en agua tibia hasta que estén limpios.
- ⚠ **NO** ponga los filtros en una lavadora o lavavajillas.
- NOTA:** El material de los filtros perderá color con el tiempo. Esto es **NORMAL** y no afecta el rendimiento de los filtros.
- 5 Escurra el exceso de agua y déjelos secar al aire durante 24 horas como mínimo antes de volver a colocarlos. No use un secador de cabello u cualquier otro método para secarlos.
 - 6 Coloque primero el filtro de fieltro, luego el de espuma.
 - 7 Vuelva a instalar el recipiente de la tierra.

Para limpiar el filtro de salida:

- 1 Saque la cubierta del filtro del frente de la aspiradora tirando hacia arriba de la pestaña y tirando de la cubierta hacia fuera.
 - 2 Saque el filtro tirando derecho hacia arriba.
 - 3 Dé vuelta el filtro de modo que la parte sucia quede hacia abajo y golpéelo fuertemente contra un cesto de basura para remover la tierra.
 - 4 Lave el filtro debajo de la canilla con agua tibia y el lado sucio hacia abajo hasta que el agua salga limpia.
- ⚠ **NO** ponga el filtro en una lavadora o lavavajillas.
- NOTA:** El material del filtro perderá color con el tiempo. Esto es **NORMAL** y no afecta el rendimiento del filtro.
- 5 Deje secar el filtro al aire por 24 horas. No use un secador de cabello o cualquier otro método para secarlos.
 - 6 Una vez que el filtro esté seco, vuelva a colocarlo en la aspiradora.
 - 7 Vuelva a colocar la cubierta insertando las dos pestañas en los agujeros de abajo y luego inclinando la tapa hacia arriba hasta que se traben en su lugar.

Resolución de problemas

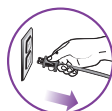

ADVERTENCIA:

Para reducir el riesgo de electrocución, debe desenchufar el cable eléctrico antes de hacer revisiones de mantenimiento o de resolución de problemas.

PROBLEMA	POSSIBLE REASONS & SOLUTIONS
La aspiradora no levanta la tierra.	<p>Revise si hay que limpiar los filtros. Siga las instrucciones para enjuagar y secar los filtros antes de volver a instalarlos en la aspiradora. (Consulte la sección 'Mantenimiento' por instrucciones).</p> <p>El recipiente de la tierra puede estar lleno; vacíelo.</p> <p>Revise que no haya ninguna obstrucción en la manguera y sus conexiones; limpie las obstrucciones si es necesario.</p> <p>Si el recipiente para la tierra está vacío y las entradas de los accesorios están bien, busque otras obstrucciones. (Consulte las instrucciones 'Verificación de obstrucciones').</p>
La aspiradora levanta los tapetes (tapetes livianos, móviles).	<p>Demasiada succión. Tenga cuidado al aspirar tapetes sueltos o alfombras con bordes bordados delicados. Abra la válvula de liberación de presión de la manguera para disminuir la potencia de succión.</p>
Flujo de aire restringido. No hay succión o es muy baja.	<p>Revise si hay que limpiar los filtros. Siga las instrucciones para enjuagar y secar los filtros antes de volver a instalarlos en la aspiradora. (Consulte la sección 'Mantenimiento' por instrucciones).</p> <p>El recipiente de la tierra puede estar lleno; vacíelo.</p> <p>Revise que no haya ninguna obstrucción en la manguera, sus conexiones, las boquillas y los accesorios; limpie las obstrucciones si es necesario.</p> <p>Cierre la válvula de liberación de succión de la manguera para aumentar la potencia de succión.</p> <p>Si el recipiente para la tierra está vacío y las entradas de los accesorios están bien, busque otras obstrucciones. (Consulte las instrucciones 'Verificación de obstrucciones').</p>
El cepillo eléctrico se trabó o se apagó.	<p>Apague y desenchufe inmediatamente la aspiradora, desconecte la boquilla y remueva la obstrucción antes de volver a conectarla y de volver a encender la aspiradora. (Consulte las instrucciones 'Verificación de obstrucciones').</p>
La aspiradora se apaga sola.	<p>Esta unidad está equipada con un termostato de protección del motor. Si la aspiradora se sobrecalienta por cualquier motivo, el termostato la apagará automáticamente. Si pasa eso, siga los siguientes pasos para reiniciar el termostato del motor:</p> <ol style="list-style-type: none"> 1. Coloque el botón de encendido en la posición "O" (apagado). 2. Desenchufe la aspiradora. 3. Vacíe el recipiente para la tierra y limpie los filtros. (Consulte la sección 'Mantenimiento' por instrucciones). 4. Revise que la manguera, los accesorios y las entradas de aire no estén tapados. (Consulte las instrucciones 'Verificación de obstrucciones'). 5. Permita que la unidad se enfríe durante 45 minutos como mínimo. 6. Enchufe la aspiradora. 7. Coloque la llave de encendido en la posición "I" (encendido) para volver a encender la aspiradora. <p>Nota: Si la aspiradora todavía no se enciende, llame a nuestro servicio al cliente al 1-800-798-7395.</p>



Revisión de obstrucciones

Las obstrucciones pueden causar que su aspiradora se caliente y se apague. Si este es el caso, quite cualquier obstrucción y luego siga las instrucciones para **Reiniciar el termostato del motor** en la página 28.

ADVERTENCIA: Nunca inserte objetos filosos en ninguna de las aberturas para quitar una obstrucción.

IMPORTANTE: Los daños provocados mientras quita o intenta quitar alguna obstrucción no están cubiertos bajo la garantía limitada de su producto.

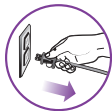

Desenchufe la aspiradora antes de revisar por obstrucciones.

Vuelva a ensamblar todas las piezas antes de usar la aspiradora.

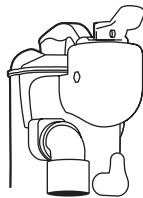
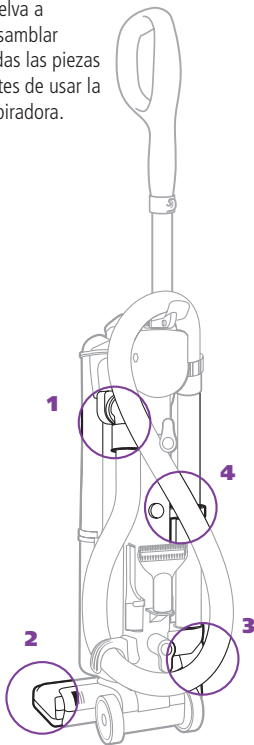

1

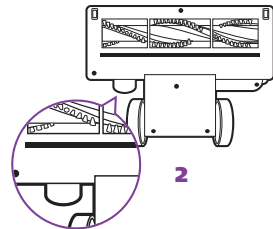
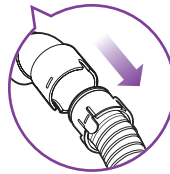

2

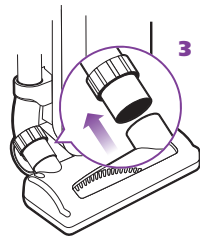

3

1 Conducto de aire del recipiente para polvo:

Coloque la aspiradora en posición vertical.

Quite el recipiente para polvo y vacíelo si es necesario.

Desconecte la manguera de extra extensión.

Revise el conducto de aire detrás del recipiente para polvo por obstrucciones; límpielo antes de volver a colocar el recipiente para polvo.

2 Abertura detrás del cepillo giratorio:

Acueste la aspiradora para exponer el cepillo giratorio.

Revise la abertura detrás del cepillo giratorio por obstrucciones.

Limpie la abertura.

Limpie el cepillo giratorio; use tijeras para cortar cuidadosamente los hilos, el pelo

y otra basura que podría estar atrapada en el cepillo.

3 Conector de la manguera con cepillo motorizado para pisos:

Acueste la aspiradora.

Quite la boquilla de la manguera y revise por obstrucciones.

Vuelva a insertar el conector de la manguera en el cepillo motorizado para pisos.

4 Manguera:

Coloque la aspiradora en posición vertical.

Quite la manguera de ambos lados de la unidad y de la varilla de limpieza.

Inspeccione ambos extremos y la longitud de la manguera por obstrucciones.

Vuelva a colocar la manguera en la unidad.

Mantenimiento

Reiniciar el termostato del motor

Su aspiradora vertical Shark® viene con un termostato para proteger el motor. Si el motor llega a calentarse, el termostato automáticamente apaga el aparato.

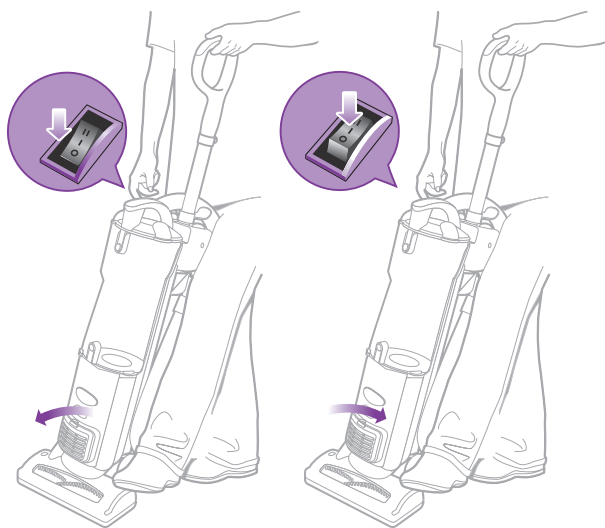

Para reiniciar el termostato del motor:

Coloque el interruptor en la posición "O – Off" (apagada).

Desenchufe la aspiradora.

Revise por obstrucciones en la manguera o filtro; quite las obstrucciones de la manguera y limpie o reemplace los filtros.

Vea **Revisión de obstrucciones** en la página 27.

Espera 45 minutos para que se enfríe la aspiradora; luego enchúfela.

Coloque el interruptor en la posición "I – On" (encendida) para usar la aspiradora.

Atención: Si la aspiradora aún no funciona, comuníquese con Servicio al Cliente al: 1-800-798-7395.

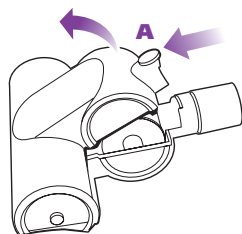

1 Limpieza del cepillo motorizado para pelo de mascotas -

Deslice el pestillo (A) hacia delante.

Suavemente incline el compartimento del cepillo hacia arriba para abrirlo.

¡IMPORTANTE: NO lo fuerce; no se abrirá completamente.

Quite los desechos de la rueda de la turbina y de los conductos de aire.

Ordenar piezas de repuesto

Para ordenar piezas adicionales y accesorios, visite www.sharkclean.com o llame al 1-800-798-7395.

Pieza	No. de la pieza
Manguera de extensión	152FFJ
Cepillo limpiador y accesorio para rendijas	1115-FC
Filtros de tela y de espuma	XF22
Cepillo impulsado a aire	1117-FC
Varilla de limpieza	1116-FC
Accesorio para rendijas de 24" (61 cm)	1124-FC

Garantía limitada Euro-Pro de cinco (5) años

EURO-PRO Operating LLC garantiza que este producto está libre de defectos en el material y mano de obra por un período de cinco (5) años de la fecha de la compra original, cuando sea utilizado bajo condiciones domésticas normales, sujeta a las siguientes condiciones, exclusiones y excepciones.

Si su aparato no funciona correctamente mientras sea utilizado bajo condiciones domésticas normales dentro del período de la garantía, devuelva el aparato y los accesorios, con transporte prepago a:

- **U.S.: EURO-PRO Operating LLC**
Por servicio al cliente, llame al 1-800-798-7395 o visite nuestro sitio Web www.sharkclean.com
- **Canadá: EURO-PRO Operating LLC**
4400 Bois Franc, St. Laurent, Québec H4S 1A7

Si el aparato tiene algún defecto en el material o mano de obra, **EURO-PRO Operating LLC** lo reparará o reemplazará sin costo alguno. Usted debe incluir un recibo con la fecha de la compra y \$16.99 para cubrir los costos de manejo y envío.*

Las piezas no duraderas incluyen, sin carácter limitativo, filtros, cepillos y piezas eléctricas que normalmente requieren reemplazo y están específicamente excluidas de la garantía.

La responsabilidad de **EURO-PRO Operating LLC** está limitada únicamente al costo de la reparación o reemplazo de la unidad a nuestra opción. La garantía no cubre el desgaste normal de las piezas ni cubre ninguna unidad que haya sido maltratada o usada para fines comerciales. La garantía limitada no cubre daños debidos al empaque inadecuado o maltrato en tránsito. Esta garantía no cubre daños ni defectos causados por o resultando de daños por el envío o reparaciones, servicio o alteraciones del producto o cualquiera de sus piezas, que hayan sido realizadas por una persona no autorizada por **EURO-PRO Operating LLC**.

Esta garantía se extiende al comprador original de la unidad y excluye cualquier otra garantía legal o convencional. La responsabilidad de **EURO-PRO Operating LLC** si acaso hay alguna, está limitada a las obligaciones específicas expresamente asumidas por la compañía bajo los términos de la garantía limitada. En ningún caso es **EURO-PRO Operating LLC** responsable por daños incidentales o por consecuencia de cualquier naturaleza. Algunos estados no permiten la exclusión ni limitación de daños incidentales o por consecuencia, por lo cual lo anterior puede no ser válido para usted.

Esta garantía le da derechos legales específicos y usted podría tener otros derechos que varían de estado a estado o de provincia a provincia.

***IMPORTANTE: Empaque el aparato con cuidado para evitar daños en el envío. Asegúrese de incluir un comprobante de la fecha de la compra y adjuntar la etiqueta del producto antes de empacarlo con su nombre, dirección y número de teléfono junto con una carta con información de la compra, número del modelo y lo que usted considera ser el problema. Le recomendamos que compre seguro para su paquete (ya que daños incurridos en el envío no son cubiertos por su garantía). En la envoltura del paquete, escriba "ATENCIÓN SERVICIO AL CLIENTE". Estamos constantemente intentando mejorar nuestros productos, y por lo tanto las especificaciones expresadas aquí están sujetas a cambio sin previo aviso.**

Registro del producto

Por favor visite www.sharkclean.com o llame al **1-800-798-7395** para registrar su nuevo producto Shark®, dentro los diez (10) días después de su compra. Le van a preguntar el nombre de la tienda, la fecha de compra, número de modelo, su nombre y dirección.

Su registro nos permitirá llamarle en caso de algún defecto de fábrica. Con su registro usted reconoce que ha leído y entendido la instrucciones del uso y las advertencias establecidas en las instrucciones adjuntas.

Notes



Euro-Pro Operating LLC
USA: Newton, MA 02459
CAN: 4400 Bois Franc, St-Laurent, QC H4S 1A7

English: 1-800-798-7398
Español: 1-800-798-7395

www.sharkclean.com

Copyright © Euro-Pro Operating LLC 2011
Derechos reservados © Euro-Pro Operating LLC 2011

Printed in China
Impreso en China

Illustrations may differ from actual product.
Las ilustraciones pueden diferir del producto actual.

NV42.26.E.111213.2